

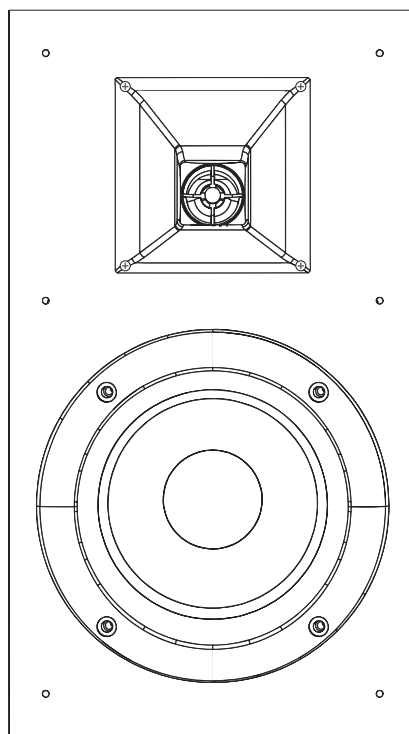

Klipsch®



B-10

Owner's Manual

IMPORTANT SAFETY INSTRUCTIONS!

1. READ these instructions.
2. KEEP these instructions.
3. HEED all warnings.
4. FOLLOW all instructions.
5. DO NOT use this apparatus near water.
6. CLEAN ONLY with dry cloth.
7. DO NOT block any ventilation openings. Install in accordance with the manufacturer's instructions.
8. Do not install near any heat sources such as radiators, heat registers, stoves, or other apparatus (including amplifiers) that produce heat.
9. ONLY USE attachments/accessories specified by the manufacturer.
10. USE only with a cart, stand, tripod, bracket, or table specified by the manufacturer, or sold with the apparatus. When a cart is used, use caution when moving the cart/apparatus combination to avoid injury from tip-over. 
11. DO NOT expose this apparatus to dripping or splashing and ensure that no objects filled with liquids, such as vases, are placed on the apparatus.



The exclamation point, within an equilateral triangle, is intended to alert the user to the presence of important operating and maintenance (servicing) instructions in the literature accompanying the product.



The lightning flash with arrowhead symbol within an equilateral triangle, is intended to alert the user to the presence of uninsulated "dangerous voltage" within the product's enclosure that may be of sufficient magnitude to constitute a risk of electrical shock to persons.

WARNING: To reduce the risk of fire or electrical shock, do not expose this apparatus to rain or moisture.

WARNING: No naked flame sources – such as candles – should be placed on the product.

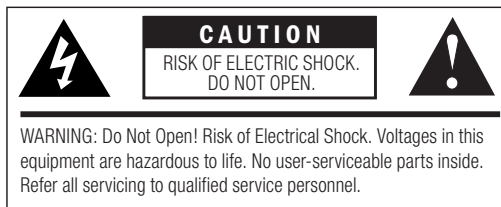

ROOM PLACEMENT

Before You Start — Your Klipsch B-10 speakers have rubber feet that can be installed prior to use. Refer to Figure 1. They also have keyhole mounts on the rear that allow you to wall-mount them. Refer to Figure 2.

Left and Right Main Channel Speakers — For optimum performance, Klipsch suggests placing your speakers six to 15 feet (2 to 4.5m) apart and at least 24 inches (60.8cm) from the back and side walls. Their height should be at ear height of a seated listener. They may also be toed-in slightly for better stereo imaging. The listening position should be about 1 to 1.5 times the distance separating the speakers. Refer to Figure 3.

CONNECTING

Conventional Connection — Using 16-gauge or larger speaker wire, connect the RED "positive" (+) terminal of the LEFT speaker to the RED "positive" (+) terminal of your amplifier's LEFT channel. Connect the BLACK "negative" (–) terminal of the LEFT speaker to the BLACK "negative" (–) terminal of your amplifier's LEFT channel. Repeat this procedure for connecting the remaining speaker to the appropriate amplifier channel. Refer to Figure 4. Make sure that no bare wires from any of the connections touch any other terminals as this could cause a short and damage your equipment.

Amplifier Requirements — Klipsch speakers are highly efficient and will operate easily on a wide variety of amplifiers. All Klipsch speakers are 8-ohm compatible and can be driven to very high levels with low distortion. Due to the high output levels Klipsch speakers are capable of reproducing, exercise caution with the volume control. Excessive volume over long periods can permanently damage your hearing. Overdriving your amplifier could also damage your speakers. Check with your dealer to make sure your particular amplifier is best suited to your application. We want you listening for a lifetime.

CARE AND CLEANING

The only thing you should ever need to do to your speakers is dust them occasionally. Never apply any abrasive or solvent-based cleaner or any harsh detergent. You can clean the grilles with the brush attachment of a vacuum cleaner.

EU COMPLIANCE INFORMATION:

Eligible to bear the CE mark, Conforms to European Union EMC Directive 2004/108/EC.

WEEE NOTICE

Note: This mark applies only to countries within the European Union (EU) and Norway.



This appliance is labeled in accordance with European Directive 2002/96/EC concerning waste electrical and electronic equipment (WEEE). This label indicates that this product should not be disposed of with household waste. It should be deposited at an appropriate facility to enable recovery and recycling.

PRODUCT REGISTRATION

Register your product online at www.klipsch.com/register

- Klipsch will keep you up-to-date on new products and promotions.
- Your personal information will never be resold.
- This registration information is not used for warranty purposes. Please retain your receipt for warranty claims.

Figure 1 Bookshelf Speakers

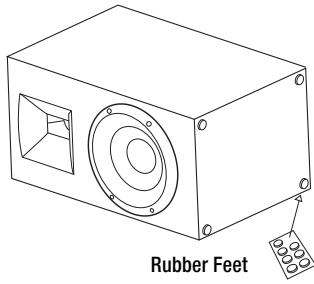

Figure 2 Wall Mounting Surround Speakers

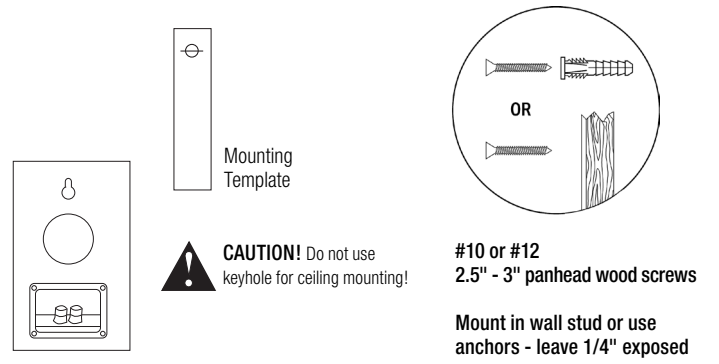

Figure 3 Speaker Placement in Listening Area

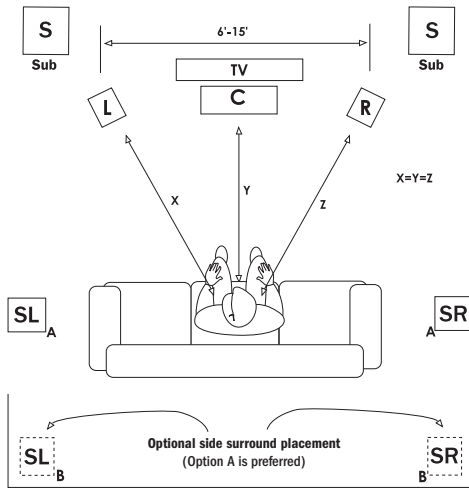
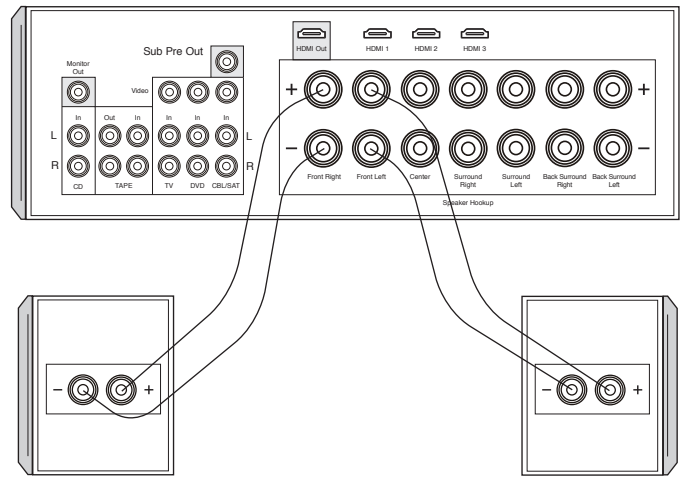

Figure 4 Standard Connections



FRENCH - CONSIGNES DE SECURITE IMPORTANTES

1. LIRE ces instructions.
2. CONSERVER ces instructions.
3. RESPECTER tous les avertissements.
4. SUIVRE toutes les instructions.
5. NE PAS utiliser cet appareil à proximité de l'eau.
6. NETTOYER UNIQUEMENT avec un chiffon sec.
7. NE PAS OBSTRUER les orifices de ventilation. Installer conformément aux instructions du constructeur.
8. Ne pas installer à proximité de sources de chaleur telles que les radiateurs, les grilles de chauffage, les cuisinières et les autres appareils (notamment les amplificateurs) dégageant de la chaleur.
9. UTILISER UNIQUEMENT les accessoires préconisés par le constructeur.
10. UTILISER exclusivement avec un chariot, un support, un trépied, une console ou un bâti recommandé par le fabricant ou vendu avec l'appareil. Lorsqu'un chariot est utilisé, faire preuve de prudence pour déplacer l'ensemble chariot/appareil afin d'éviter un renversement pouvant causer des blessures.
11. NE PAS exposer cet appareil à des éclaboussures ou des égouttements et veiller à ce qu'aucun récipient rempli de liquide, tel qu'un vase, ne soit posé dessus.



Le point d'exclamation contenu dans un triangle équilatéral avertit l'utilisateur de la présence, dans la documentation qui accompagne l'appareil, de consignes d'utilisation et de maintenance importantes.



L'éclair fléché dans un triangle équilatéral avertit l'utilisateur de la présence d'une « tension dangereuse » non isolée à l'intérieur de l'appareil et d'une valeur suffisante pour constituer un risque de choc électrique.

AVERTISSEMENT : Pour réduire les risques d'incendie et d'électrocution, ne pas exposer cet appareil à la pluie ni à l'humidité.

AVERTISSEMENT : Ne pas poser sur ce produit de sources de flammes nues telles que des bougies.



AVERTISSEMENT : Ne pas ouvrir ! Risque d'électrocution. Les tensions présentes dans cet appareil peuvent être mortelles. Cet appareil ne contient pas de pièces pouvant être remplacées par l'utilisateur. Tout travail de dépannage doit être confié à un réparateur professionnel compétent.

PLACEMENT DANS LA PIÈCE

Avant de commencer – Certaines enceintes Klipsch B-10 sont dotées de pieds en caoutchouc pouvant être installés avant l'utilisation. Voir Figure 1. Elles ont également des encoches en trou de serrure à l'arrière pour un montage mural. Reportez-vous à la figure 2.

Enceintes des canaux principaux gauche et droit - Pour optimiser le fonctionnement, Klipsch conseille de placer les enceintes à une distance de 2 à 4,5 m l'une de l'autre et à 60 cm minimum des murs latéraux et arrière. Elles doivent être à la hauteur de l'oreille d'un auditeur assis. Vous pouvez aussi les orienter légèrement vers le centre de la pièce pour une meilleure restitution stéréophonique. La distance entre la position d'écoute et les enceintes doit être environ 1 à 1,5 fois la distance séparant les enceintes. Reportez-vous à la figure 3.

RACCORDEMENT

Raccordement conventionnel – En utilisant du fil de haut-parleur d'un calibre minimum de 16, raccordez la borne « positive » (+) ROUGE de l'enceinte GAUCHE à la borne « positive » (+) ROUGE. du canal GAUCHE de l'amplificateur.

Raccordez la borne « négative » (-) NOIRE de l'enceinte GAUCHE à la borne « négative » (-) NOIRE du canal GAUCHE de l'amplificateur. Répétez cette procédure pour le raccordement de l'autre enceinte aux canaux correspondants de l'amplificateur. Voir la figure 4. Vérifiez qu'aucune partie dénudée de fil de raccordement ne touche une autre borne car cela pourrait provoquer un court-circuit et endommager le matériel.

Caractéristiques de l'amplificateur – Les enceintes Klipsch offrent un rendement élevé et peuvent fonctionner correctement avec une grande variété d'amplificateurs. L'impédance de 8 ohms de l'enceinte est compatible avec toutes les enceintes Klipsch et celles-ci fonctionnent à de très hauts niveaux avec une distorsion harmonique faible. Le réglage du volume doit être effectué avec précaution car les enceintes Klipsch peuvent fournir une forte puissance acoustique. Un volume excessif pendant de longues durées peut endommager l'ouïe de façon irréversible. L'utilisation d'une puissance d'amplification excessive peut aussi endommager les enceintes. Adressez-vous au revendeur pour vérifier que l'amplificateur utilisé convient à l'application. Nous voulons que vous bénéficiiez du plaisir de l'écoute pour toujours.

ENTRETIEN ET NETTOYAGE

Le nettoyage de vos enceintes ne demande qu'un époussetage de temps en temps. N'utilisez jamais de produits de nettoyage abrasifs ou à base de solvant ni de détergents puissants. Vous pouvez nettoyer les grilles à l'aide d'une brosse d'aspirateur.

INFORMATIONS DE CONFORMITÉ UE :

Autorisation de porter la marque CE, conformité à la directive basse tension 2006/95/CE de l'Union Européenne ; conformité aux directives de l'Union européenne CEM 2004/108/CE et 2005/32/CE sur les exigences Ecodesign.

AVIS WEEE

Remarque : Cette marque n'est applicable qu'aux pays de l'Union Européenne (EU) et à la Norvège.



Cet appareil est étiqueté conformément à la directive européenne 2002/96/CE relative à la gestion des déchets d'équipements électriques et électroniques (DEEE). Cette étiquette indique que ce produit ne doit pas être jeté avec les ordures ménagères. Il faut le déposer dans une déchèterie adéquate permettant la récupération et le recyclage.

ENREGISTREMENT DU PRODUIT

Enregistrez le produit en ligne à l'adresse www.klipsch.com/register.

- Klipsch vous tiendra au courant des nouveaux produits et des promotions.
- Vos coordonnées ne seront jamais revendues.
- Ces informations d'enregistrement ne sont pas utilisées pour la garantie. Conservez le reçu pour les réclamations dans le cadre de la garantie.

Figure 1 Enceintes de bibliothèque

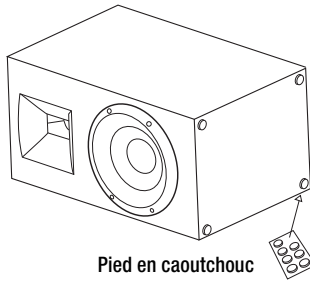
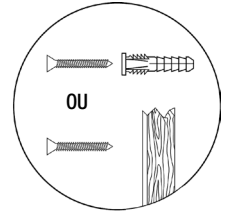

Figure 2 Enceintes ambiophoniques à montage mural

Voir la section Placement dans la pièce de ce manuel



ATTENTION ! N'utilisez pas l'encoche en trou de serrure pour le montage au plafond !

Vis à bois n° 10 ou 12 de 63 à 76 mm à tête cylindrique bombée

Montage dans un poteau mural ou utilisation d'ancrage - Laissez dépasser les têtes de vis de la surface du mur d'environ 7 mm

Figure 3 Placement des enceintes dans la zone d'écoute

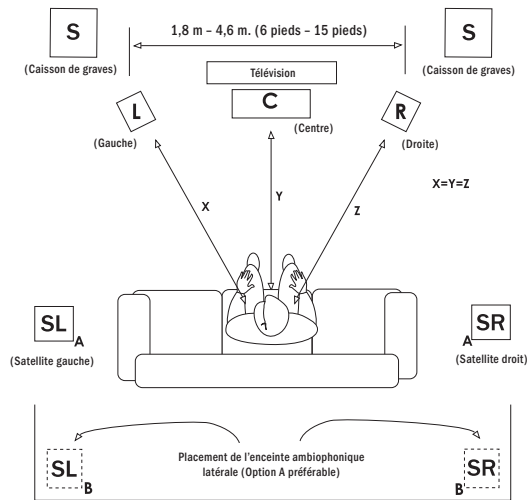
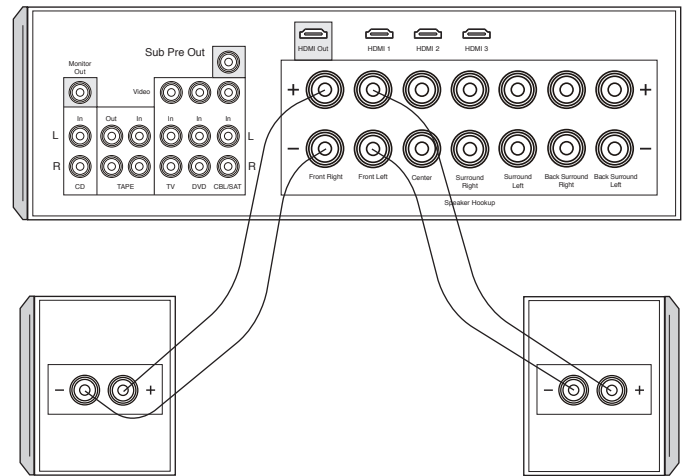

Figure 4 Raccordements standard



SPANISH - INSTRUCCIONES IMPORTANTES DE SEGURIDAD

1. LEA estas instrucciones.
2. GUARDE estas instrucciones.
3. RESPETE todas las advertencias.
4. SIGA todas las instrucciones.
5. NO use este aparato cerca del agua.
6. LÍMPIELO SOLAMENTE con un paño seco.
7. NO bloquee las aberturas de ventilación. Instale el aparato de acuerdo con las instrucciones del fabricante.
8. NO lo instale cerca de fuentes de calor tales como radiadores, rejillas de calefacción, cocinas u otros aparatos (incluso amplificadores) que generan calor.
9. USE SÓLO los accesorios especificados por el fabricante.
10. PONGA el aparato solamente en el carrito, pedestal, trípode, soporte o mesa especificado por el fabricante o vendido con el aparato. Sea precavido cuando mueva el aparato en un carrito para evitar las lesiones que pueda producir un volcamiento.
11. NO exponga este aparato a goteras o salpicaduras de agua y asegúrese de que no se le coloquen encima objetos llenos de líquido, tales como floreros.



El signo de admiración dentro de un triángulo equilátero tiene por objeto avisar al usuario que hay información importante sobre operación y mantenimiento (servicio) en los folletos que acompañan al producto.



El símbolo compuesto por un rayo con punta de flecha dentro de un triángulo equilátero tiene por objeto advertirle al usuario que dentro del aparato hay "voltajes peligrosos" no aislados cuya magnitud puede ser suficiente para constituir un riesgo de descarga eléctrica para las personas.

ADVERTENCIA: Para reducir el riesgo de incendio o descarga eléctrica, no exponga este aparato a la lluvia o a la humedad.

ADVERTENCIA: No se deben colocar fuentes de llama expuesta, tales como velas, encima de este producto.



UBICACIÓN EN LA SALA

Antes de empezar. Los altavoces Klipsch B-10 tienen patas de goma que se pueden instalar antes de usarlos. Consulte la Figura 1. También tienen, en la parte de atrás, monturas en forma de ojo de cerradura que permiten montarlos en la pared. Consulte la Figura 2.

Altavoces de canal principal izquierdo y canal principal derecho. Para obtener una fidelidad óptima, Klipsch sugiere separar los altavoces de 6 a 15 pies (1.8 a 4.6 m) y ubicarlos a un mínimo de 24 plg. (61 cm) de la pared de atrás y las paredes laterales. Deben quedar a la altura del oído del oyente sentado. También se pueden orientar un poco hacia adentro para obtener una mejor imagen estereofónica. La posición del oyente debe estar entre 1 y 1.5 veces la distancia que separa los altavoces. Consulte la figura 3.

CONEXION

Conexión convencional. Con cable de altavoz calibre 16 o mayor, conecte la terminal ROJA "positiva" (+) del altavoz IZQUIERDO a la terminal ROJA "positiva" (+) del canal IZQUIERDO de su amplificador. Conecte la terminal NEGRA "negativa" (-) del altavoz IZQUIERDO a la terminal NEGRA "negativa" (-) del canal IZQUIERDO de su amplificador. Repita este procedimiento para conectar el otro altavoz a los canales correspondientes del amplificador. Consulte la figura 4. Asegúrese de que en ninguna de las conexiones haya cables sin aislamiento que toquen otras terminales, pues esto podría causar un cortocircuito y dañar el equipo.

Requisitos del amplificador. Los altavoces Klipsch son muy eficientes y funcionan bien con una extensa variedad de amplificadores. Todos los altavoces Klipsch son compatibles con 8Ω y se pueden hacer funcionar a altos niveles con poca distorsión. Debido a los altos niveles de salida que pueden reproducir los altavoces Klipsch, tenga cuidado con el control de volumen. El volumen excesivo durante largos períodos puede dañar permanentemente el oído. Hacer funcionar el amplificador a más de su capacidad normal también puede dañar los altavoces. Consulte al minorista para asegurarse de que su amplificador es adecuado para su aplicación. Queremos que oiga toda la vida.

CUIDADO Y LIMPIEZA

Lo único que puede ser necesario hacerles a los altavoces es quitarles el polvo de vez en cuando. No les aplique nunca limpiadores abrasivos o con base de solvente, ni ningún detergente fuerte. El accesorio de cepillo de su aspiradora sirve para quitarles el polvo a las rejillas de altavoz.

INFORMACIÓN DE CONFORMIDAD EN LA UNIÓN EUROPEA (EUROPEAN UNION, EU)

Tiene derecho a llevar la marca CE: satisface la directiva de bajo voltaje 2006/95/EC de la Unión Europea, la directiva de EMC 2004/108/EC de la Unión Europea y la directiva de requisitos de ecodiseño 2005/32/EC de la Unión Europea.

AVISO DE LA DEEE

NOTA: ESTA MARCA SE APLICA SÓLO A PAÍSES DE LA UNIÓN EUROPEA (EUROPEAN UNION, EU) Y NORUEGA.



ESTE DISPOSITIVO HA SIDO ETIQUETADO DE ACUERDO CON LA DIRECTIVA EUROPEA 2002/96/EC SOBRE DESECHOS DE EQUIPO ELÉCTRICO Y ELECTRÓNICO (DEEE) (WASTE ELECTRICAL AND ELECTRONIC EQUIPMENT, WEEE). ESTA ETIQUETA INDICA QUE ESTE PRODUCTO NO SE DEBE DESECHAR CON DESPERDICIOS DOMÉSTICOS. SE DEBE DEJAR EN UN ESTABLECIMIENTO APROPIADO PARA SU RECUPERACIÓN Y RECICLAJE.

REGISTRO DEL PRODUCTO

Registre su producto en línea en www.klipsch.com/register

- Klipsch lo mantendrá al día sobre nuevos productos y promociones
- Sus datos personales no se venderán nunca.
- Esta información de registro no se utiliza para propósitos de garantía. Conserve su recibo para hacer las reclamaciones de garantía.

Figure 1 Altavoces de estantería

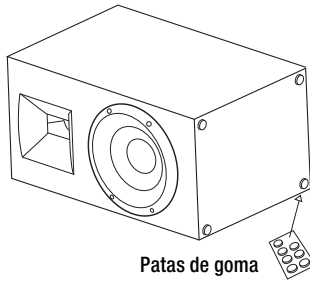
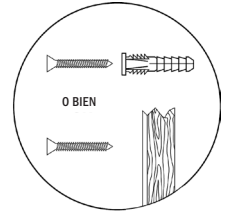

Figure 2 Altavoces surround para montaje en la pared

Altavoces surround para montaje en la pared
 Vea la sección Ubicación en la sala del manual.



Plantilla de montaje



PRECAUCIÓN. No utilice el agujero en forma de ojo de cerradura para hacer montaje en el cielo raso.

Tornillos N° 10 o N° 12 de 2.5 plg. a 3 plg. de cabeza troncocónica para madera

Móntelos en un par de pared o utilice anclas. Deje expuesto 1/4 de plg.

Figure 3 Ubicación del altavoz en el área de audición.

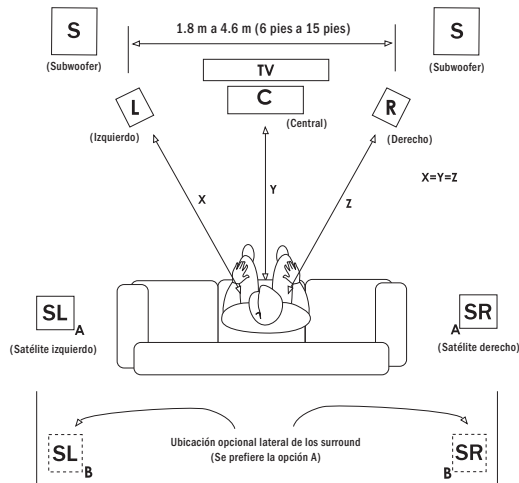
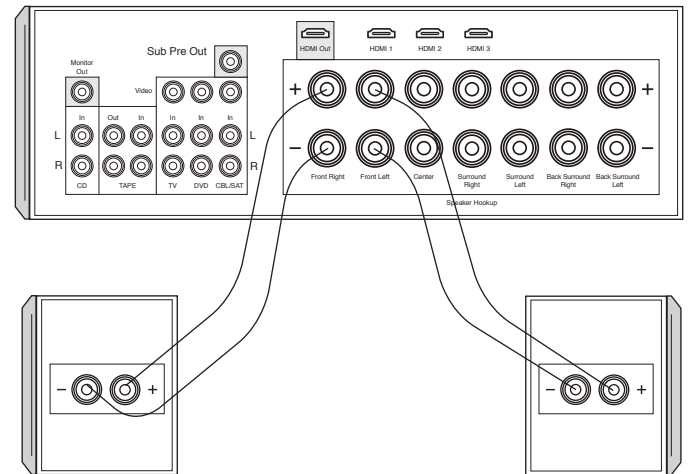



Figure 4 Conexiones estándar



CHINESE - 重要安全信息

1. 阅读本说明书。
2. 保管本说明书。
3. 注意各类警告。
4. 遵循所有使用说明。
5. 不可在水旁使用本设备。
6. 仅可使用干抹布进行清洁。
7. 请勿阻塞通风口。按照制造商的说明进行安装。
8. 本设备禁止安装在热源附近，如散热器、热记录仪、火炉或其它发热设备（包括放大器）。
9. 仅使用厂家指定的附件和配件。
10. 本设备仅可使用制造商指定的，或本设备随配的手推车、支座、三角架、支架或工作台。使用手推车时，在移动载有本设备的手推车时，应小心操作，避免翻倒而受伤。
11. 请勿使本设备受到水的滴溅，并避免在设备上放置如花瓶等装有液体的物体。



三角形内含感叹号用来提醒用户，产品随带的文件对此有重要的操作和维护（维修）说明。



三角形内含带箭头的闪电用来提醒用户，此产品机壳之中含有无绝缘的“危险电压”，其电压可能足以产生电击。

警告：为了降低火灾或电击的危险，禁止让本设备受到雨淋或受潮。

警告：不得在本产品上放置明火源，如蜡烛等。

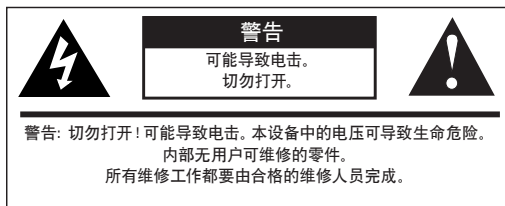

房间放置位置

开始之前，您的 Klipsch B-10 扬声器具有橡胶支脚，可在使用前安装。

请参见图 1。并且这些扬声器在背面也有键孔，可进行墙壁安装。

请参见图 2。

左右主声道扬声器——为获取最佳性能，Klipsch 建议将扬声器之间间隔设定在 6-15 英尺（2-4.5m），并且距离背面和侧面墙壁的距离至少应为 24 英寸（60.8cm）。其高度应该为坐姿收听者的耳部高度。可以成内八字摆放以便获得更佳的立体声扩展。收听距离应该是扬声器之间距离的 1-1.5 倍。请参见图 3。

连接

常规连接——使用 16 号或更大规格的扬声器电线将左侧扬声器的红色“正极”（+）端子连接到功放的左声道红色“正极”（+）端子。

将左侧扬声器的黑色“负极”（-）端子连接到功放的左声道黑色“负极”（-）端子。重复此程序，将剩余扬声器连接到相应的功放声道。请参见图 4。确保没有任何连接的裸线会接触到任何其他端子，因为这会导致短路并损坏设备。

有些 Synergy 音箱带有用金属条连接的双接线柱。不要移动金属条，否则音箱将无法正常使用。金属条保留在原处，将喇叭线连接到顶部一套接线柱上。有两套接线柱的音箱也可采用双线传输。更进一步说明，请参见用户手册。

功放要求——Klipsch 音箱具有高效性并可以广泛应用于各种功放，操作简单。所有 Klipsch 音箱均兼容 8 欧姆阻抗，音量开到非常大时仍保持低失真。由于具备大音量，Klipsch 音箱的声音还原效果好。您调整音量时要小心操作。长时间过大的音量会永久性伤害您的听力，功放过度运转也会损坏音箱。与经销商联系，确定您的功放是否最适合您的使用场所。我们希望您能倾听一生！

保养和清洁

您唯一需要做的就是不定期的拂去音箱上的灰尘。不要使用任何研磨性或溶剂性清洁剂，或任何有刺激性清洁剂。使用带有刷子的真空吸尘器来清洁音箱格栅。

EU 合规信息

允许带有 CE 标志，符合欧盟低电压指令 2006/95/EC；符合欧盟 EMC 指令 2004/108/EC 和关于生态设计要求的欧盟指令 2005/32/EC。

WEEE 注意事项

注：本标志只适用于欧盟（EU）各国和挪威。



本项标志按照欧洲 2002/96/EC 关于报废电子电气设备（WEEE）指令作标记。该标签说明此产品不得与生活垃圾一起处理。应存放于适当的设施内使之能回收及重复利用。

产品注册

访问 www.klipsch.com/register 在线注册购买的产品

- Klipsch 将让您了解最新的产品与促销信息
 - 永远不会转售您的个人信息
 - 本注册信息不作保修用。
- 请保留发票，供保修时使用。

图1 书架式音箱



图2 壁挂式环绕音箱



图3 聆听区音箱布置



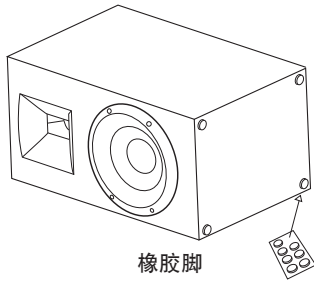

图4 标准连接

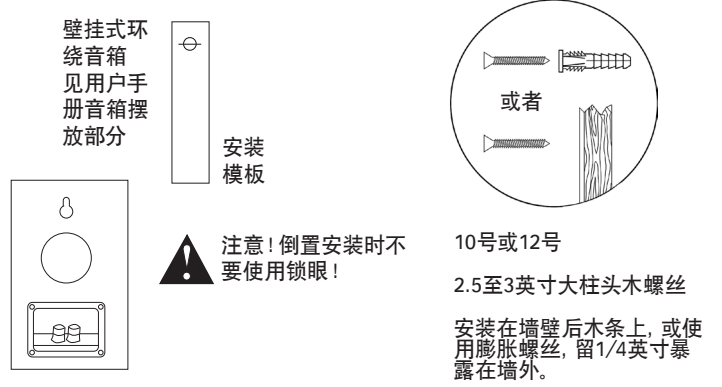

GERMAN - WICHTIGE SICHERHEITSHINWEISE

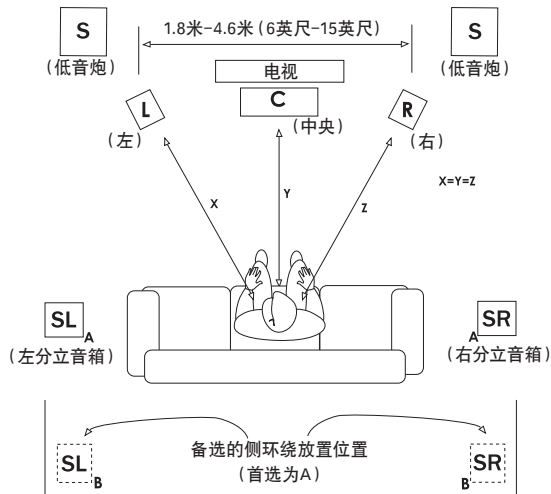
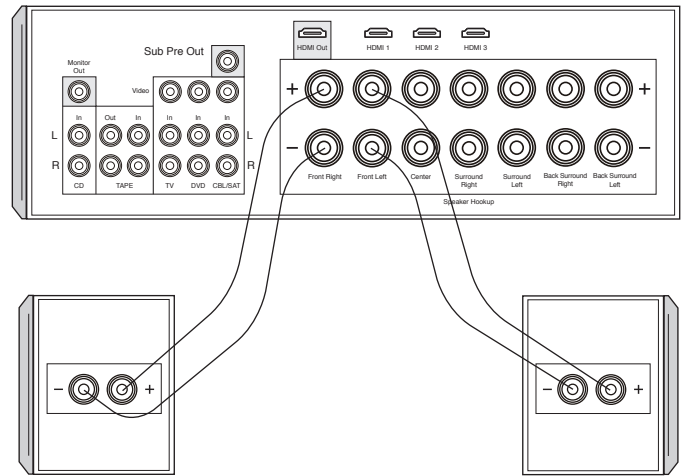
1. LESEN Sie diese Anweisungen durch.
2. BEHALTEN Sie diese Anweisungen.
3. BEACHTEN Sie alle Warnhinweise.
4. FOLGEN Sie allen Anleitungen.
5. Verwenden Sie diese Geräte NICHT in der Nähe von Wasser.
6. Reinigen Sie sie NUR mit einem trockenen Tuch.
7. Blockieren Sie KEINE Lüftungsöffnungen. Installieren Sie die Geräte entsprechend den Herstelleranweisungen.
8. Installieren Sie sie nicht in der Nähe von Wärmequellen wie Heizkörpern, Warmlufteintrittsöffnungen, Öfen oder anderen wärmeerzeugenden Geräten (einschließlich Verstärkern).
9. Verwenden Sie AUSSCHLIESSLICH vom Hersteller empfohlene Zusatzgeräte/Zubehör.
10. VERWENDEN Sie ausschließlich Wagen, Stände, Stative, Halterungen oder Tische, die vom Hersteller empfohlen oder mit dem Gerät verkauft wurden. Bei Verwendung eines Wagens sollten Sie vorsichtig sein, damit Wagen und Gerät nicht umkippen und Verletzungen verursachen. 
11. Das Gerät darf KEINEN tropfenden oder spritzenden Flüssigkeiten ausgesetzt werden, und mit Flüssigkeit gefüllte Objekte (wie Blumenvasen) dürfen nicht auf dem Gerät platziert werden.



Ein Dreieck mit einem Ausrufezeichen in der Mitte soll Benutzer auf wichtige Hinweise zur Bedienung und Wartung des Geräts aufmerksam machen, die in der beiliegenden Dokumentation enthalten sind.



Durch das Blitzsymbol in einem gleichseitigen Dreieck soll der Benutzer gewarnt werden, dass bei mangelnder Isolierung „lebensgefährliche Spannungen“ auftreten können, die eine erhebliche Stromschlaggefahr darstellen.

WARNUNG: Um die Gefahr eines Feuers oder Stromschlags zu verringern, ist dieses Gerät vor Regen oder Feuchtigkeit zu schützen.

WARNUNG: Auf dem Produkt dürfen keine Flammenquellen, wie Kerzen, platziert werden.

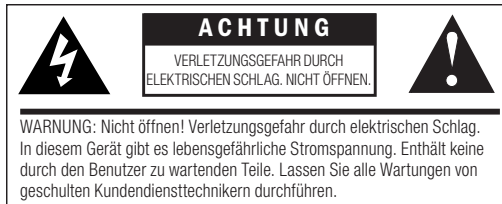

PLATZIERUNG IM RAUM

Vorbereitung – Ihre Klipsch B-10-Lautsprecher verfügen über Gummifüßchen, die vor der Benutzung installiert werden können.

Siehe Abbildung 1. Sie besitzen auch an der Rückseite Befestigungslöcher zur Wandmontage.

Siehe Abbildung 2.

Linke und rechte Hauptkanal-Lautsprecher – Zur optimalen Leistung sollten Sie die Lautsprecher 2 bis 4,5 m voneinander entfernt und mindestens 60 cm von den Rück- und Seitenwänden aufstellen. Die Höhe sollte der Ohrhöhe einer sitzenden Person entsprechen. Um ein besseres Stereoklangbild zu erhalten, sollten Sie sie eventuell etwas nach innen ausrichten. Der Abstand der Hörpositionen sollte etwa 1 bis 1,5 mal so groß wie der Abstand der Lautsprecher voneinander sein. Siehe Abbildung 3.

ANSCHLUSS

Konventioneller Anschluss – Verwenden Sie 16-Gauge-Lautsprecherkabel (oder dicker) und verbinden Sie den ROTEN, positiven (+) Anschluss des LINKEN Lautsprechers mit dem ROTEN, positiven (+) Anschluss des LINKEN Kanals Ihres Verstärkers.

Verbinden Sie den SCHWARZEN, negativen (-) Anschluss des LINKEN Lautsprechers mit dem SCHWARZEN, negativen (-) Anschluss des LINKEN Kanals Ihres Verstärkers. Wiederholen Sie dieses Verfahren für den Anschluss aller verbleibenden Lautsprecher an die entsprechenden Verstärkerkanäle. Siehe Abbildung 4. Vergewissern Sie sich, dass kein blanker Draht von einem der Anschlüsse andere Klemmen berührt, da dies einen Kurzschluss hervorrufen und Ihre Geräte beschädigen könnte.

Verstärkeranforderungen – Klipsch-Lautsprecher haben einen hohen Wirkungsgrad und können mit zahlreichen Verstärkern betrieben werden. Alle Klipsch-Lautsprecher sind 8-Ohm-kompatibel und können hohe Schallpegel mit geringer Verzerrung wiedergeben. Aufgrund des hohen Ausgangspegels, den Klipsch-Lautsprecher wiedergeben können, sollten Sie den Lautstärkereglern mit Bedacht einsetzen. Übermäßige Lautstärke über längere Zeiträume hinweg kann Ihr Hörvermögen permanent schädigen. Eine Überbelastung Ihres Verstärkers kann auch die Lautsprecher beschädigen.

Fragen Sie Ihren Fachhändler, ob Ihr Verstärker für Ihren Einsatzzweck geeignet ist. Wir wollen, dass Sie einen lebenslangen Hörerlebnis haben.

PFLEGE UND REINIGUNG

Die einzig nötige Pflege Ihrer Lautsprecher besteht darin, sie gelegentlich abzustauben. Verwenden Sie nie Scheuermittel, Lösungsmittel enthaltende oder aggressive Reinigungsmittel. Sie können die Lautsprechergrills mit dem Bürstenaufsatz eines Staubsaugers reinigen.

EINHALTUNG VON EU-RICHTLINIEN:

Darf das CE-Zeichen führen. Entspricht der EU-Niederspannungsrichtlinie 2006/95/EC. Entspricht der EU-Richtlinie 2004/108/EC (Elektromagnetische Verträglichkeit) und der EU-Ecodesign-Richtlinie 2005/32/EC.

WEEE-HINWEIS

Hinweis: Dieses Zeichen gilt nur für Länder innerhalb der europäischen Union (EU) und Norwegen.



Diese Anwendung ist entsprechend der europäischen Richtlinie 2002/96/EC über Elektro- und Elektronik-Altgeräte (WEEE) ausgezeichnet. Dieses Etikett zeigt an, dass das Produkt nicht mit dem Hausmüll entsorgt werden darf. Es sollte an einer dafür vorgesehenen Einrichtung abgeliefert werden, um Wiederverwendung und Recycling zu ermöglichen.

PRODUKTREGISTRIERUNG

Registrieren Sie Ihr Produkt online unter www.klipsch.com/register.

- Klipsch wird Sie über neue Produkte und Sonderangebote informieren.
- Ihre personenbezogenen Daten werden nie verkauft.
- Diese Registrierungsdaten werden nicht zu Garantiezwecken verwendet. Behalten Sie bitte Ihre Quittung, um die Garantie in Anspruch nehmen zu können.

Abbildung 1 Regallautsprecher



Abbildung 2 Wandbefestigung von Surround-Lautsprechern

Wandbefestigung von Surround-Lautsprechern
Siehe hierzu den Abschnitt Aufstellung im Raum.

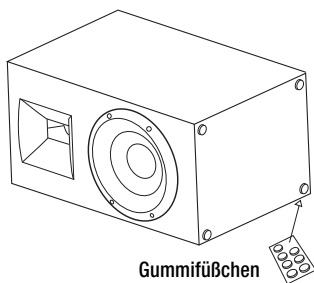
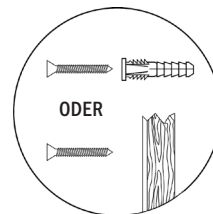

VORSICHT!
Verwenden Sie das Befestigungsloch nicht zur Deckenmontage!

Nr. 10 oder Nr. 12
2,5- bis 3-Zoll Flachkopf-Holzschrauben

In Ständerprofil befestigen oder Dübel verwenden – etwa 6 mm hervorstecken lassen

Abbildung 3 Platzierung der Lautsprecher im Hörbereich





Abbildung 4 Standardanschlüsse

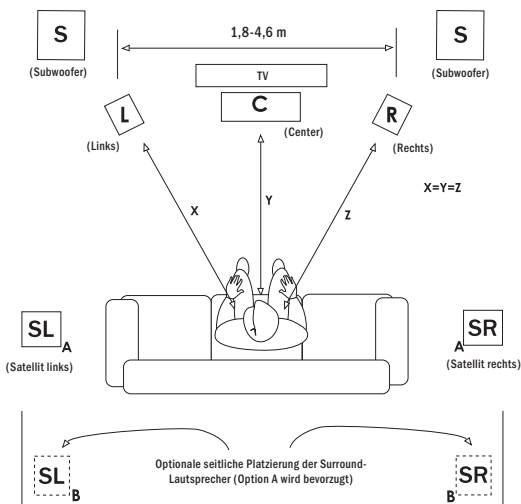
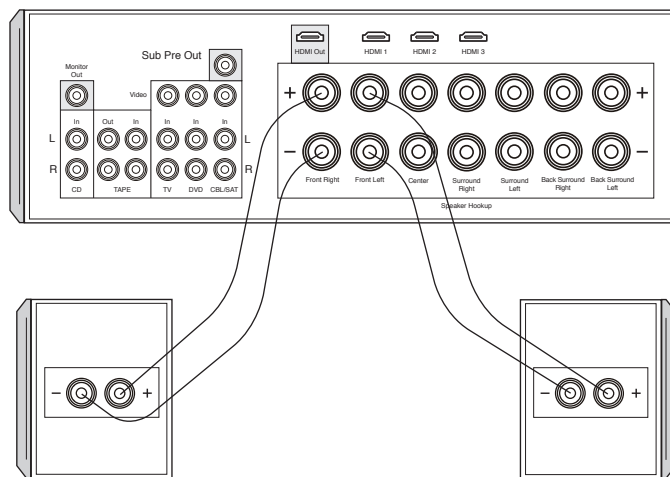

PORTUGUESE - INSTRUÇÕES IMPORTANTES DE SEGURANÇA

1. LEIA estas instruções.
2. GUARDE estas instruções.
3. FIQUE ATENTO a todos os avisos.
4. SIGA todas as instruções.
5. NÃO use este aparelho perto de água.
6. LIMPE APENAS com um pano seco.
7. NÃO bloqueie nenhuma abertura de ventilação. Instale de acordo com as instruções do fabricante.
8. Não instale próximo de quaisquer fontes de calor, tais como radiadores, saídas de ar quente, fogões ou outros aparelhos (incluindo amplificadores) que produzam calor.
9. USE APENAS acessórios especificados pelo fabricante.
10. USE apenas com um carrinho, pedestal, tripé, suporte ou mesa recomendado pelo fabricante ou vendido com o aparelho. Ao usar um carrinho, tome cuidado ao movê-lo com o aparelho para evitar se ferir caso caia. 
11. NÃO exponha este equipamento a respingos ou borrifos e certifique-se de que nenhum objeto que contenha líquidos, como vasos, sejam colocados sobre o equipamento.



O ponto de exclamação dentro de um triângulo equilátero visa alertar o usuário quanto à inclusão de instruções importantes sobre o funcionamento e a manutenção (reparos) no material impresso que acompanha o produto.



O símbolo do raio com uma seta, dentro de um triângulo equilátero, visa alertar o usuário quanto à presença de tensão perigosa não isolada dentro do compartimento do produto, que pode ser potente o suficiente para representar um risco de choque elétrico às pessoas.

ATENÇÃO: Para reduzir o risco de incêndio ou choque elétrico, não exponha este aparelho à chuva ou à umidade.

ATENÇÃO: Nenhuma fonte de chama exposta, como, por exemplo, uma vela, deve ser colocada em cima do produto.



POSICIONAMENTO NO AMBIENTE

Antes de começar - As caixas acústicas Klipsch B-10 têm pés de borracha que podem ser instalados antes de serem usadas. Consulte a Figura 1. Elas também têm orifícios em forma de fechadura na parte de trás que permitem que sejam instaladas na parede.

Consulte a Figura 2.

Caixas acústicas esquerda e direita do canal principal - Para ótimo desempenho, a Klipsch sugere que as caixas acústicas sejam colocadas de 2 a 4,5 m (15 pés) de distância entre si e a pelo menos 61 cm (24 pol.) de distância das paredes de trás e laterais. Elas devem ficar na altura dos ouvidos dos ouvintes quando sentados. Elas também podem ser posicionadas em ângulo, com os planos frontais ligeiramente voltados entre si para melhor fidelidade na reprodução estéreo. A posição de audição deve ser por volta de uma a uma vez e meia a distância que separa as caixas acústicas. Consulte a Figura 3.

CONEXÃO

Conexão convencional - Usando um cabo para caixa acústica de bitola 16 ou maior, conecte o terminal "positivo" (+) VERMELHO da caixa acústica ESQUERDA ao terminal "positivo" (+) VERMELHO do canal ESQUERDO do amplificador.

Conecte o terminal "negativo" (-) PRETO da caixa acústica ESQUERDA ao terminal "negativo" (-) PRETO do canal ESQUERDO do amplificador. Repita este procedimento para conectar a outra caixa acústica ao canal apropriado do amplificador. Consulte a Figura 4. Certifique-se de que nenhum fio exposto de qualquer uma das conexões toque em qualquer um dos demais terminais, pois isto poderá causar curto-circuito e danificar o equipamento.

Requisitos do amplificador - As caixas acústicas Klipsch são altamente eficientes e funcionarão bem com uma ampla gama de amplificadores. Todas as caixas acústicas Klipsch são compatíveis com 8 Ω e podem ser excitadas até níveis muito elevados com pouca distorção. Devido aos altos níveis de potência das caixas acústicas Klipsch, recomendamos cuidado ao ajustar o controle de volume. Um volume ajustado a um nível muito alto por longos períodos de tempo pode causar danos permanentes à audição. Usar o amplificador com nível excessivo de potência também pode danificar as caixas acústicas.

Consulte o revendedor para confirmar se o amplificador utilizado é a melhor opção para sua aplicação. Queremos que você desfrute dos prazeres do som para sempre.

CUIDADO E LIMPEZA

O cuidado das caixas acústicas só requer a remoção periódica do pó acumulado nas superfícies. Nunca aplique qualquer tipo de produto de limpeza abrasivo ou à base de solventes, nem qualquer detergente forte. As grades podem ser limpas com a escova de um aspirador de pó.

INFORMAÇÕES SOBRE CONFORMIDADE COM AS NORMAS DA UNIÃO EUROPEIA

Qualificado para exibir a marca CE; está em conformidade com a Diretiva sobre Baixa Tensão da União Europeia 2006/95/EC; está em conformidade com a Diretiva sobre Compatibilidade Eletromagnética (EMC) da União Europeia 2004/108/EC e com a Diretiva de Projeto Ecológico da União Europeia 2005/32/EC.

AVISO SOBRE A DIRETIVA WEEE

Nota: Esta marca se aplica apenas aos países da União Europeia (UE) e à Noruega.



Este aparelho está rotulado em conformidade com a Diretiva Europeia 2002/96/EC relativa a resíduos de equipamentos elétricos e eletrônicos (WEEE). Este rótulo indica que este produto não deve ser descartado junto com lixo residencial. Deve ser levado para uma instalação apropriada para ser recuperado e reciclado.

REGISTRO DO PRODUTO

Registre o produto on-line no site www.klipsch.com/register.

- A Klipsch o manterá atualizado sobre novos produtos e promoções.
- Suas informações pessoais nunca serão vendidas a terceiros.
- As informações solicitadas para registro do produto não são usadas para fins de garantia.

Guarde uma cópia da nota fiscal ou recibo como comprovante para serviços cobertos pela garantia.

Figura 1 Caixas acústicas de estante



Figura 2 Caixas acústicas surround para instalação em parede

Caixas acústicas surround para instalação em parede
 Consulte a seção "Posicionamento no ambiente" do manual

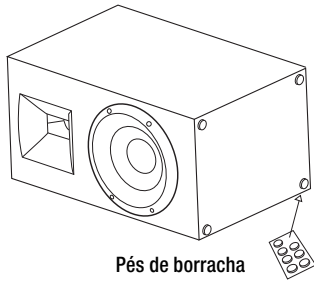
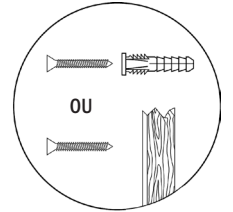
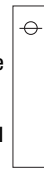

CUIDADO! Não use o orifício em forma de fechadura para instalação no teto!

Parafusos de cabeça chata para madeira no 10 ou 12 de 63 a 76 mm de comprimento

Montar na viga de parede ou usar buchas – deixar 64 mm exposto



Figura 3 Posicionamento das caixas acústicas no ambiente



Figura 4 Conexões padrão

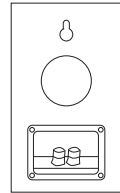
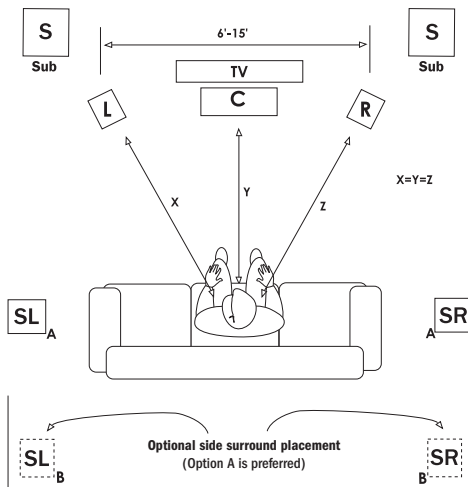
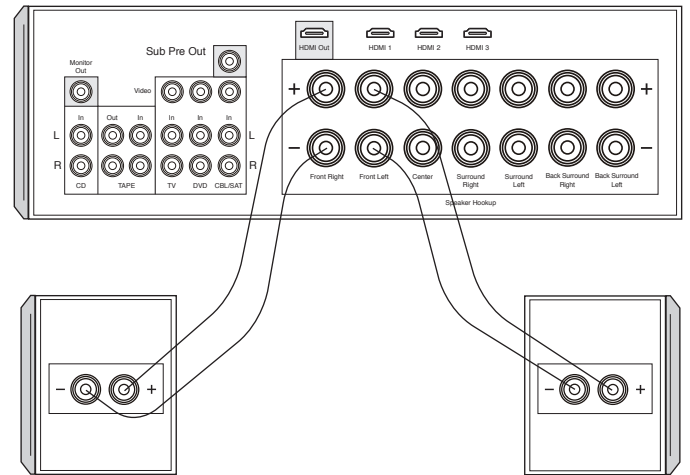

Klipsch®

3502 Woodview Trace
Indianapolis, IN 46268
1-800-KLIPSCH • klipsch.com
© 2011 Klipsch Speakers